

Uszczelnienia BWLKH 33mm do pomp LKH

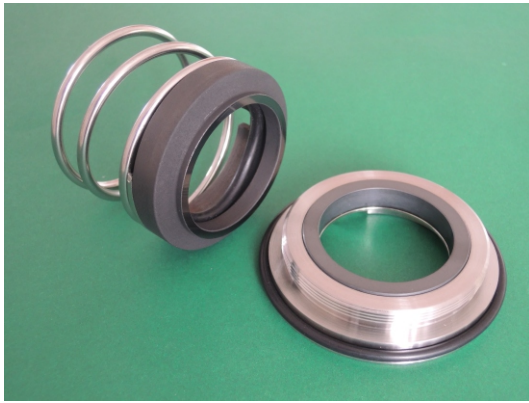

BWLKH 33mm BQ11EGG
do zastosowania w pompach LKH 5-60
BWLKH 42mm BQ11EGG
do zastosowania w pompach LKH 70,80

Powierzchnie cierne:
B : Węgiel impregnowany sztuczną żywicą
Q1: Węgiel krzemu
Q11: CrNiMo+węgiel krzemu

Części metalowe: CrNiMo stal

Uszczelki wtórne: Wszystkie elastomery

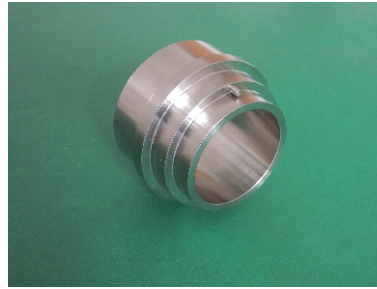

Tulejka uszczelnienia BWLKH 33mm 1,4571 wersja pojedyncza

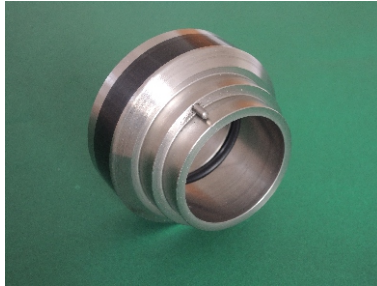

Tulejka uszczelnienia BWLKH 33mm 1,4571 wersja płukana

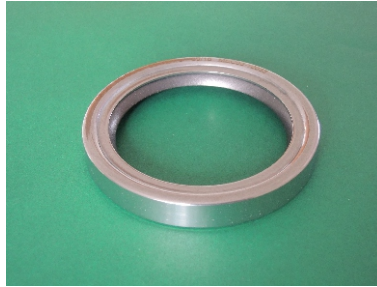

Uszczelka wargowa LIPSEAL BWLKH 33mm wersja płukana

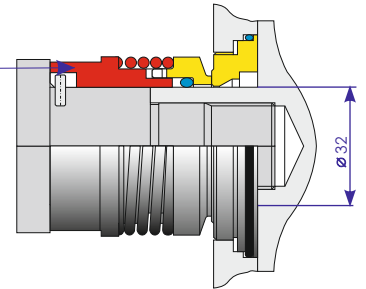

Uszczelnienie pojedyncze

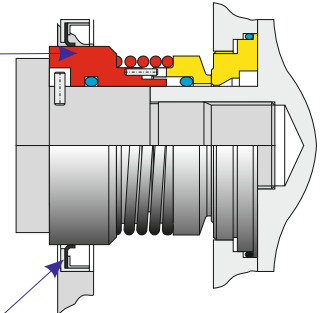

Uszczelnienie płukane

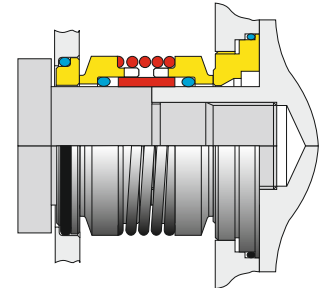

Uszczelnienie podwójne

Uszczelnienia BWLKH 32mm do pomp LKH, LKHP



Uszczelnienie BWLKH 32mm Q1Q1EGG
Do zastosowania w pompach LKH 110-114,
LKHP

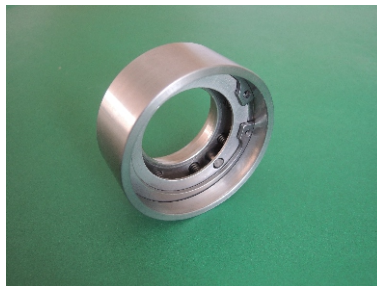

Korpus uszczelnienia BWLKH 32mm 1,4404



Tulejka dystansowa

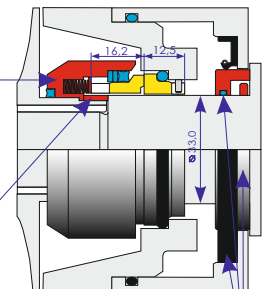

Uszczelnienie płukane



Uszczelnienie BWLKH 32mm SP strona wodna do pomp LKH, LKHP